

Paneelivalaisin - turvavalaisin 40W

Mallinumero: VL PL-EM6060

Tuotteen ominaisuudet:

- ▶ 1.5h/3h toiminta-aika
- ▶ Ylikuorma- ja ylipurkaussuojaus
- ▶ Oikosulkusuojaus
- ▶ Avoimen piirin suojaus
- ▶ Käänteinen napaisuussuojaus
- ▶ Akku vakiovirta Led-ohjaimella

Käyttökohteet:

- ▶ Sairaalat
- ▶ Koulut
- ▶ Myymälät
- ▶ Toimistot
- ▶ Tekniset tilat

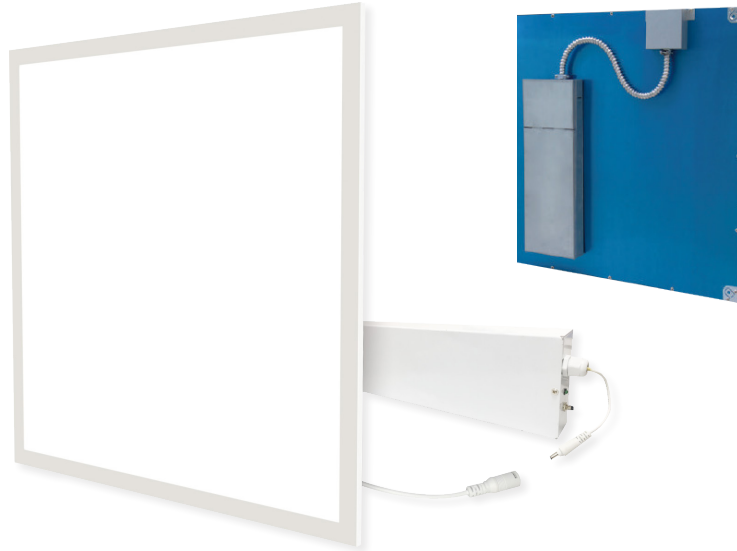

4000
lm

100
lm/W

≥80
Ra

Optiset tiedot

Väriämpötilat	3000K, 4000K, 6000K
Valoteho (lumen)	4000
Optiikka avautumiskulma	110°
Värintoistoindeksi Ra	≥80
Led Chip	SMD4014
Led määrä	n/a
Käyttöikä (L70)	30,000h

Ympäristötekijät

Käyttölämpötila	-25 ~ +50°C
Suojausluokka (IP)	40
Takuu	5 vuotta

Mekaaniset tiedot

Valaisimen mitat (L x P x K)	595mm x 595mm x 10mm
Paino	3.8kg
Materiaali	AL, PMMA
Virtalähde*	Flicker Free

*Saatavana: Standard, Triac dimmer, 0/1V-10C Dimmer, Push Dimmer, DALI

Sähköiset tiedot

Syöttöjännite	AC100-277V 50-60Hz
Ottoteho	40W
Säädettävä virta-alue	800mA-1000mA
Akun maksimikuorma	120min 15W
Himmennettävyyys	Saatavilla

Paneelivalaisin - turvavalaisin 40W

Mallinumero: VL PL-EM6060

Mittakuva

Mitat: mm

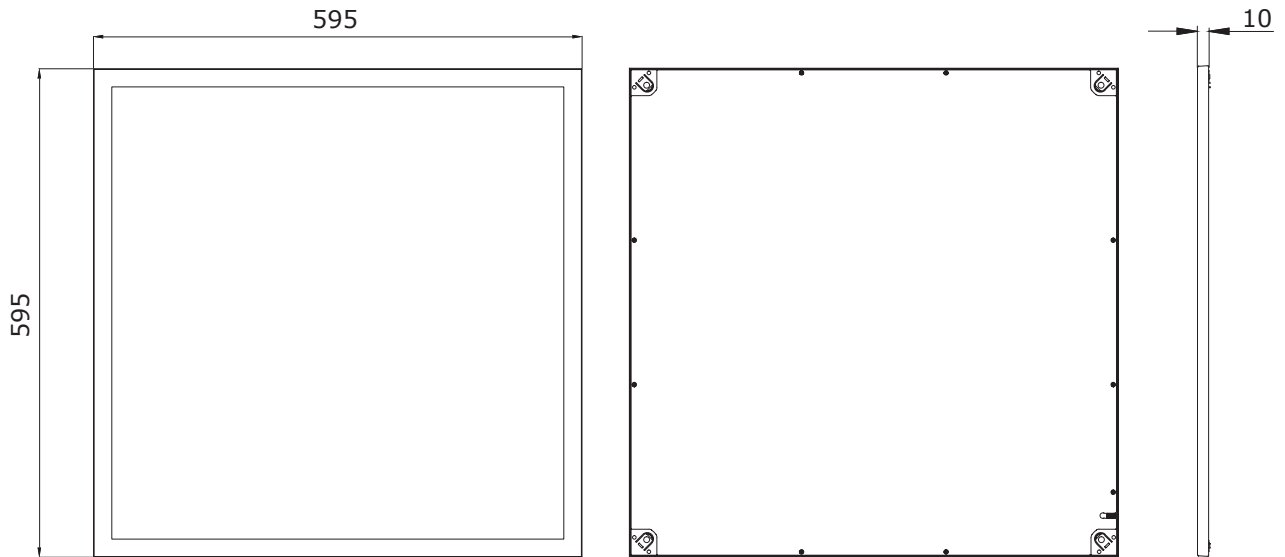

Tuotekuvaus



Pinta-asennuskehys

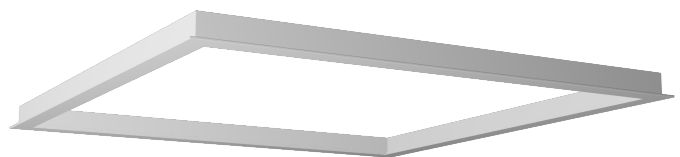

Upotuskehys

Paneelivalaisin - turvavalaisin 40W

Mallinumero: VL PL-EM6060

Sähkövirran asetukset

State	Current	DIP switch			
		1	2	3	4
I rated	800mA	-	-	-	-
	900mA	-	ON	-	-
	950mA	ON	-	-	-
	1000mA	ON	ON	-	-
Emergency Current	200mA	-	-	-	-
	250mA	-	-	-	ON
	300mA	-	-	ON	-
	350mA	-	-	ON	ON

Johdotus

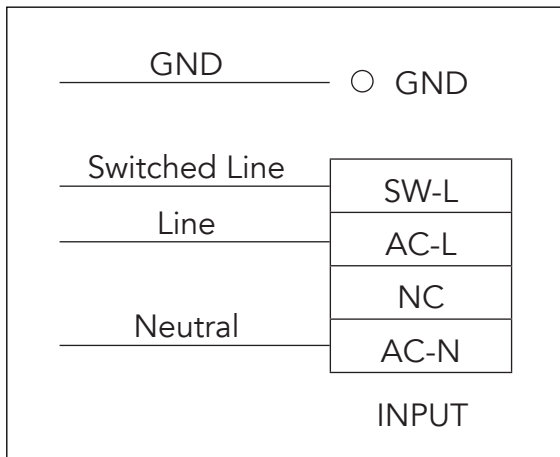

Pakkaus

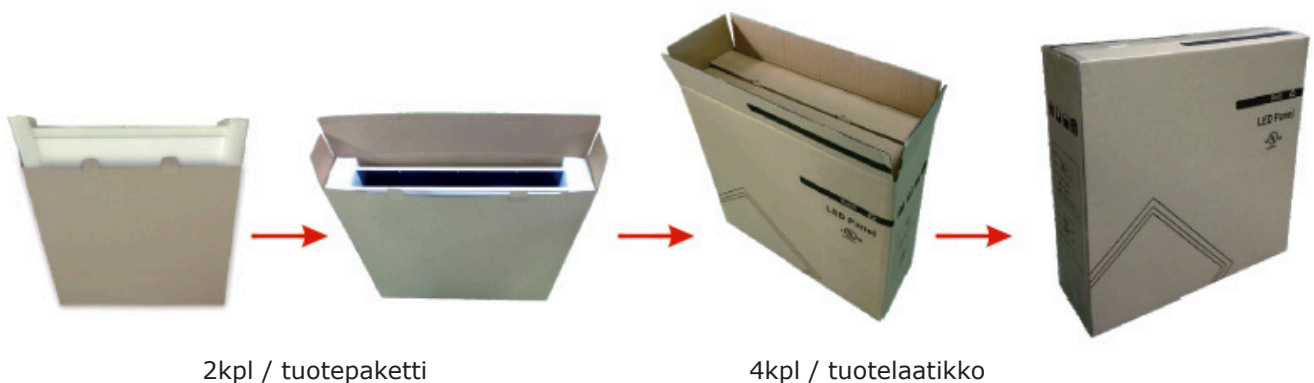

Paneelivalaisin - turvavalaisin 40W

Mallinnumero: VL PL-EM6060

Valonjakotiedot

Valonjakotiedosto

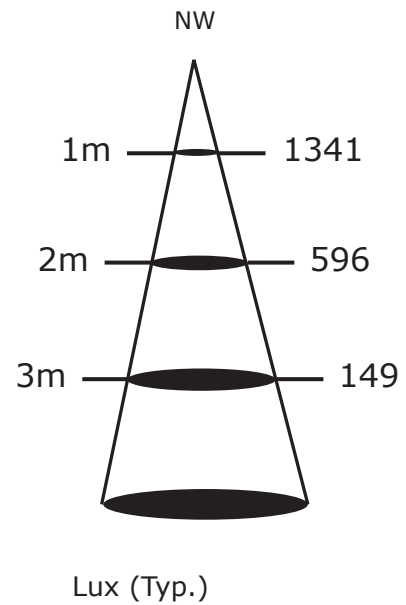
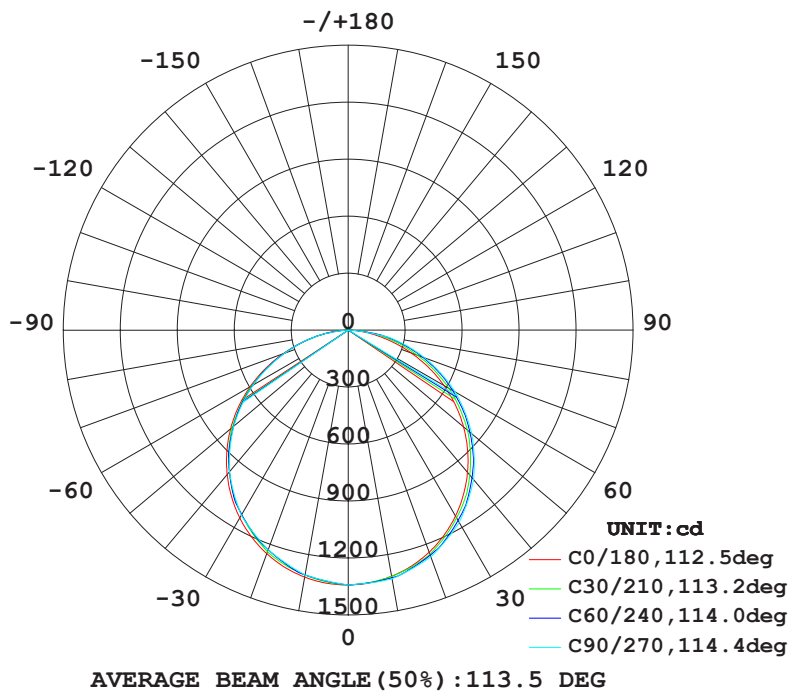

Sähköteho	Tuotenumero	Sähkönumero	Valonkulma	CCT värisävy	lux @ 1m	Lumen (lm)
40W	VL PL-E6060-40-FW2		110°	3000K		100
	VL PL-E6060-40-FN2		110°	4000K	1341	
	VL PL-E6060-40-FB2		110°	6000K		

Saatavana myös:
Väriämpötila: 5000K
Ottotehot: 36W ja 48W
Virtalähteet:
Standard, Triac dimmer, 0/1V-10C Dimmer, Push Dimmer, DALI

